

OPUS Smart Wi-Fi -valmiudella varustettu termostaatti



Yleistä

OPUS-sarjan Wi-Fi -valmiudella varustetut termostaatit on tarkoitettu sisätilojen ihanteellisen lämpötilan saavuttamiseen ja säilyttämiseen omakotitaloissa, kerrostaloissa, kouluissa, hotelleissa, sairaaloissa, toimistoissa jne.

Termostaatit sopivat käytettäväksi asennuksissa, joissa on vesilattialämmitys tai sähkölattialämmitys. Niitä voi käyttää sekä tavanomaisella tavalla että Wi-Fi -verkon kautta älysovelluksen kautta internettiin liitettynä.

Ominaisuudet

■ 17 eri kielen valikoima **Smart Life** -älysovelluksessa (*englanti, espanja, venäjä, unkari, turkki, heprea, saksa, italia, japani, ranska, puola, yksinkertaistettu kiina, perinteinen kiina, hollanti, portugali, vietnam, arabia, korea*)

■ Helppo asennus ja säätäminen

■ Sopii EU:n standardin mukaiseen 68 mm upotettavaan laiterasiaan

■ Yhdistyy älyratkaisuihin - Amazon Echo, Google Home, Tmall Genie, IFTTT



■ Ryhmien muodostaminen ja ohjaaminen samassa sovelluksessa

■ Huomiota herättävä muotoilu, näytön kirkkauden muuttaminen odotustilassa

Sähköliitännät

OPUS-sarja	Smart Wi-Fi -termostaatti
	16A, L+N johdinjännitteen lähtöliitännät
	Vesilattialämmityksen yhteydessä käytä 3-johtimista 1,5 mm ² kaapelia
	Sähkölattialämmityksen yhteydessä käytä 2-johtimista 2,5 mm ² kaapelia

AC230V 50/60Hz

I_{max}: 16A

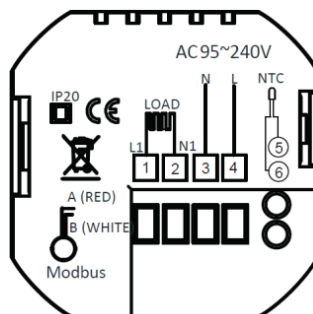
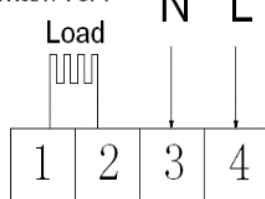

OPUS Smart Wi-Fi -valmiudella varustettu termostaatti

Tekniset tiedot

Virransyöttö	95~240Vac, 50/60Hz	Lattian lämp. anturi	NTC3950, 10K
Virtakuormitus	16A	Lämpöt. tarkkuus	±0.5 °C
		Lämpöt. säätö	5~35 °C
Varastointilämpötila	-5 ~ 45 °C	Esitettävä lämpötilaväli	5 ~ 99°C
Energiankulutus	< 1,5 W	Ajoitusvirhe	< 1 %
Rungon materiaali	PC + ABS (palonkestävä)	Asennusrasia	EU vakio 68 mm
Terminaalien johdot	kaapeli 3 x 1,5 mm ² tai 2 x 2,5 mm ²		
Suojausluokka	IP20	Ohjausnupit	Kapasiiviset kosketusnäppäimet

Asennus

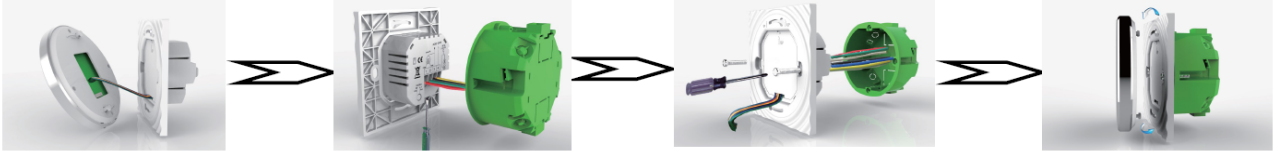

VAROITUS: SÄHKÖISKUN VAARA.

Ennen sähköliittännän tekoa irrota virtalähde. Vaarallisia jännitteitä sisältäviin osiin koskettaminen voi aiheuttaa sähköiskun ja vakavia vammoja tai kuoleman.

- Varmistu siitä, että ennen asennuksen aloittamista olet KYTKENYT VIRRANSYÖTÖN POIS päältä!
- Irrota etupaneeli tarttumalla sivuilta ja työntämällä ylös ja vetämällä varovasti pois päin, sitten yhdistä jännite ja / tai kuormituksen siirräntä / ulkoanturin (jos on) johdot sopiviin liittimiin.
- Kiinnitä asennuslevy mukana olevilla ruuveilla sähköasennusrasian päälle.
- Kiinnitä etupaneeli työntämällä asennuslevyn korvat paneelin takasivulla oleviin aukkoihin ja vetämällä alas. Asennus on päättynyt.



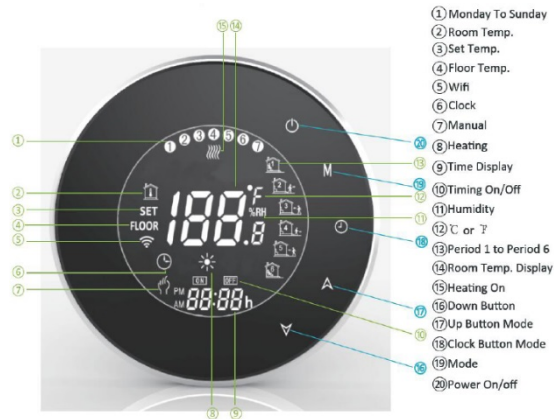
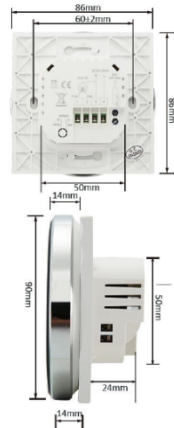
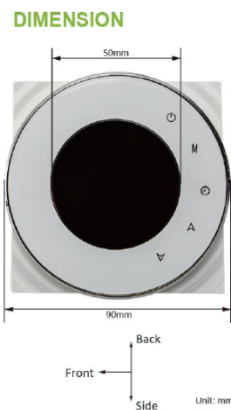

Mitat ja näyttö

DIMENSION



OPUS Smart Wi-Fi -valmiudella varustettu termostaatti

Käyttäminen

Nuppi / säätö	Toiminta																																												
	Kytke termostaatin virta päälle tai pois																																												
	Lämpötilan tai osoittajan suurentaminen / pienentäminen																																												
	Määritä kellonaika ja viikonpäivä: Kosketa tätä ikonia määrittääksesi minuutti / tunti ja viikonpäivä (1 = maanantai, 2 tiistai jne.) Suurena tai pienennä osoittajia käyttämällä nuolia ▲▼ Paina vielä kerran ⌚ vahvistaaksesi ja siirtyäksesi seuraavan osoittajan säätämiseen.																																												
Lukitse / avaa	Paina näitä kahta nuppia ▲▼ samanaikaisesti ja pitele alhaalla 5 sekuntia termostaatin lukitsemiseksi / avaamiseksi. <i>Huomautukset: ISU-prosessin osoittajassa 3 voi säätää täys- / puolilukon.</i>																																												
M	Kytkeytyy käsikäyttöisen ja ohjelmoitavan tilan välillä  Käsikäyttötilassa tämä ikoni esitetään vasemmassa näytössä Ohjelmoitavassa tilassa ilmestyy oikeanpuoleiseen osaan kauden ikoni. <i>Märkused: Programmeeritavas režimis ei saa temperatuuri ja aega reguleerida</i>																																												
Viikko-ohjelman säätäminen (5+2 päivää)	<p>1. Paina M-nupista toimintatila ohjelmoitavaan tilaan.</p> <p>2. Määritä kellonaika ja viikonpäivä: Kosketa tätä ⌚ ikonia säätääksesi minuutti> tunti> viikonpäivä (1 = maanantai, 2 = tiistai jne.) Suurena tai pienennä osoittajia käyttämällä nuolia ▲▼ Paina vielä kerran ⌚ vahvistaaksesi ja siirtyäksesi seuraavan osoittajan säätämiseen.</p> <p>3. Kosketa uudelleen ikonia ⌚ määrittääksesi viikonpäivän aikataulun [näytön yläosassa esitetään säädöt (1 2 3 4 5)]. Käytä samalla tavoin ▲▼ ja ⌚ muuttaaksesi aika / lämpötila 1–6 kaudelle päivää kohti. Toista edellä esitetty prosessi viikonlopun aikataulun säädössä. Vahvistamiseksi ja poistumiseksi paina vielä kerran ⌚.</p> <table border="1"> <thead> <tr> <th colspan="5">Tehtaan oletussäädöt</th> </tr> <tr> <th rowspan="2">Ajan esittäminen</th> <th colspan="2">Viikonpäivä (ma - pe)</th> <th colspan="2">Viikonloppu (la – su)</th> </tr> <tr> <th>AIKA</th> <th>LÄMP.</th> <th>AIKA</th> <th>LÄMP.</th> </tr> </thead> <tbody> <tr> <td>Kausi 1 (mukava)</td> <td>06.00 herääminen</td> <td>20°C</td> <td>06.00 herääminen</td> <td>20°C</td> </tr> <tr> <td>Kausi 2 (säästö)</td> <td>08.00 poistuminen</td> <td>15°C</td> <td>08.00 poistuminen</td> <td>20°C</td> </tr> <tr> <td>Kausi 3 (mukava)</td> <td>11.30 saapuminen</td> <td>15°C</td> <td>11.30 saapuminen</td> <td>20°C</td> </tr> <tr> <td>Kausi 4 (säästö)</td> <td>13.30 poistuminen</td> <td>15°C</td> <td>13.30 poistuminen</td> <td>20°C</td> </tr> <tr> <td>Kausi 5 (mukava) (1+2)</td> <td>17.00 saapuminen</td> <td>22°C</td> <td>17.00 saapuminen</td> <td>15°C</td> </tr> <tr> <td>Kausi 6 (säästö) (3+4)</td> <td>22.00 nukkuminen</td> <td>15°C</td> <td>22.00 nukkuminen</td> <td>15°C</td> </tr> </tbody> </table>	Tehtaan oletussäädöt					Ajan esittäminen	Viikonpäivä (ma - pe)		Viikonloppu (la – su)		AIKA	LÄMP.	AIKA	LÄMP.	Kausi 1 (mukava)	06.00 herääminen	20°C	06.00 herääminen	20°C	Kausi 2 (säästö)	08.00 poistuminen	15°C	08.00 poistuminen	20°C	Kausi 3 (mukava)	11.30 saapuminen	15°C	11.30 saapuminen	20°C	Kausi 4 (säästö)	13.30 poistuminen	15°C	13.30 poistuminen	20°C	Kausi 5 (mukava) (1+2)	17.00 saapuminen	22°C	17.00 saapuminen	15°C	Kausi 6 (säästö) (3+4)	22.00 nukkuminen	15°C	22.00 nukkuminen	15°C
Tehtaan oletussäädöt																																													
Ajan esittäminen	Viikonpäivä (ma - pe)		Viikonloppu (la – su)																																										
	AIKA	LÄMP.	AIKA	LÄMP.																																									
Kausi 1 (mukava)	06.00 herääminen	20°C	06.00 herääminen	20°C																																									
Kausi 2 (säästö)	08.00 poistuminen	15°C	08.00 poistuminen	20°C																																									
Kausi 3 (mukava)	11.30 saapuminen	15°C	11.30 saapuminen	20°C																																									
Kausi 4 (säästö)	13.30 poistuminen	15°C	13.30 poistuminen	20°C																																									
Kausi 5 (mukava) (1+2)	17.00 saapuminen	22°C	17.00 saapuminen	15°C																																									
Kausi 6 (säästö) (3+4)	22.00 nukkuminen	15°C	22.00 nukkuminen	15°C																																									
Lattian lämpöt. esittäminen	Paina ja pitele ▼ nuppia 5 sekuntia alhaalla lattia-anturin lämpötilan esittämiseksi näytössä (jos on liitetty).																																												

Huomautukset: Termostaatin ollessa WiFi-yhteydessä se käynnistää ohjelmoitavan aikataulun prosessin, joka on säädettyä älysovelluksessa ts. termostaatin itsensä ohjelmoitavaa aikataulua käyttää vain siinä tapauksessa, että termostaatin ja älypuhelimien / tabletin välillä ei ole WiFi-yhteyttä.

OPUS Smart Wi-Fi -valmiudella varustettu termostaatti

Asentajan säädöt (PS)

⚠ Näitä toimintoja ei saa suorittaa ilman erikoiskoulutusta!

Paina termostaatin ollessa päältä kytketyssä tilassa samanaikaisesti 2 nuppia M & ⊕ ja pitele niitä alhaalla 5 sekuntia siirtyäksesi PS-prosessiin. Paina ▲ ▼ säädettävän osoittajan arvon säätämiseksi ja paina seuraaviin osoittajiin siirtymiseksi M.

PS-prosessi poistuu automaattisesti ja vahvistetaan 5 sekunnin kuluttua viimeisestä nupin painalluksesta.

Osoittaja	Toiminto	Konfiguroitava arvo	Oletusarvoisesti
1	Lämp. kalibrointi	-7°C - +9°C (sisäanturi)	-1
2	Katvealue	1°C - 5°C (lämpöt. ero kytketyessä)	1
3	Näppäimistön lukituksen tyyppi	00: = Kaikki nupit lukittuvat paitsi virtanuppi 01: = Kaikki nupit lukittuvat	01
4	Anturin valinta	In = Sisäanturi (lämpötilan säätöön tai rajoittamiseen) OU= Ulkoanturi (lämpötilan säätöön tai rajoittamiseen) AI = sisäanturi lämpötilan säätöön ja ulkoanturi lattian lämpötilan rajoittamiseen. <i>Huomautukset: varmistu siitä, että säädät oikeaa anturia. Termostaatti esittää näytössä Err, kun on väärin säädetty.</i>	AI
5	Min. lämpötilan säätöväli	5°C - 15°C	05
6	Max. lämpötilan säätöväli	15°C - 45°C	35
7	Lämpötilojen esittäminen	00: esitetään sekä säätöarvo että tilan lämpötila. 01: esitetään vain säätöarvo	00
8	Matalan lämpötilan suoja	0°C - 10°C	00
9	Korkean lämpötilan suoja	25°C - 70°C	45
A	Säästötila	0: Normaalitila 1: Energiansäästötila	0
B	Säästölämpötila	0°C - 30°C	20
C	Odotustilan kirkkaus	3-99	04

Takuu



- Tuotteen täystakuu on voimassa 2 vuotta (tarkastus- ja korjauspalvelut) ostopäivästä lukien, mikäli tuote ei ole ihmisen aiheuttamien tekijöiden vuoksi vahingoittunut.
- Takuuajan ja -ehtojen ulkopuolella huolto voi olla maksullinen.

OPUS Smart Wi-Fi -valmiudella varustettu termostaatti

Wi-Fi -yhteys

Vaihe 1 – älysovelluksen (APP) lataaminen ja asennus

Käytä älypuhelimtasi tai tablettiasi alla olevan QR-koodin skannaamiseen tai "SMART LIFE" hakua App Store / Google Play -kaupasta sovelluksen APP lataamiseen ja asennukseen.



Sovelluksen ikoni



iOS-sovellus



Android-sovellus

Vaihe 2 – rekisteröi tilisi

- Avaa **"SMART LIFE"**-sovellus, napsauta "Allow" ponnahdusikkunalla (kuva 2.1)
- Paina "Register"-nuppia etusivulla (kuva 2.2)
- Valitse oma maa ja lisää puhelinnumero tai sähköpostiosoite (kuva 2.3), niin saat alustavan vahvistuskoodin. Rekisteröinnin lopettamiseksi kirjoita salasanasi ja vahvista se saamallasi vahvistuskoodilla (kuva 2.4).
- Jos sinulla on jo tili, ole hyvä ja kirjaudu sisään painamalla "Login"-nuppia.

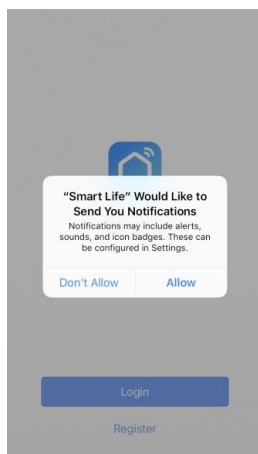

kuva 2.1

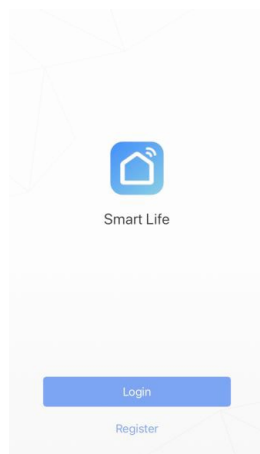

kuva 2.2

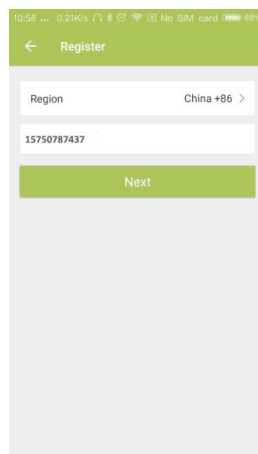

kuva 2.3

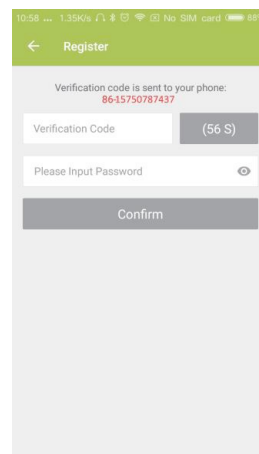

kuva 2.4

Vaihe 3 – yhdistä termostaatti sovellukseen

Termostaatissa

Päältä pois kytketyssä tilassa (OFF) paina nuolinuppia ▼ ja pitele sitä alhaalla 8 sekuntia, kunnes yhdistymisikoni ilmestyy termostaatin näyttöön ja vilkkuu 1 kerran sekunnissa.

OPUS Smart Wi-Fi -valmiudella varustettu termostaatti

Älysovelluksessa

- Paina sivun oikeassa yläkulmassa olevaa ” + ” (ks. kuva 3.1) tai ”**Add Device**” lisätäksesi laite ”**Thermostat**”.
- Napsauta nuppia ”**Confirm indicator rapidly blink**” (kuva 3.2), sitten valitse oma Wi-Fi -verkkosi ja palaa sovellukseen lisätäksesi Wi-Fi -reitittimesi salasana (kuva 3.3) ja vahvista se painamalla ”**Confirm**”.
- Termostaatti yhdistyy onnistuneesti sovellukseen (kuva 3.4). Yhdistämisprosessi kestää 5 ~ 90 sekuntia, ja sen jälkeen voi termostaatin nimen muuttaa itselle sopivaksi (kuva 4.4).

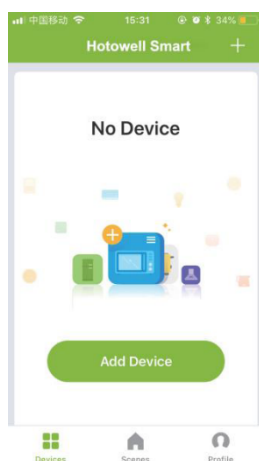

kuva 3.1

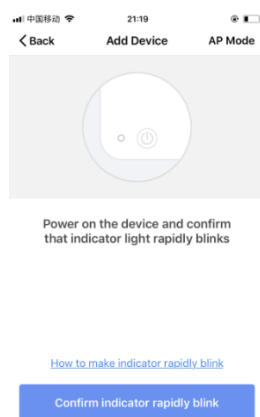

kuva 3.2

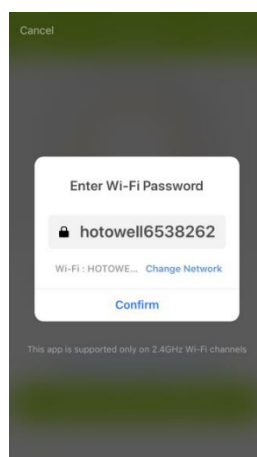

kuva 3.3

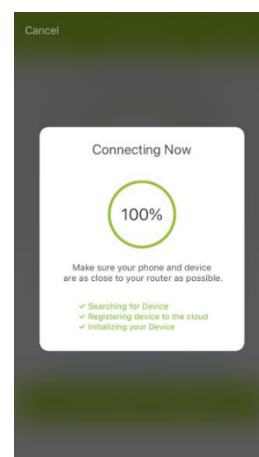

kuva 3.4



Vaihtoehtoinen yhdistäminen AP-tilassa

***** Kun termostaatti on jo edellä mainituin vaihein yhdistetty, älä välitä tästä prosessista. *****

Tätä **SMART LIFE** -sovellusta tuetaan vain 2,4 GHz Wi-Fi -kanavilla.

Jos reititintä ei tueta tai jos signaali on heikko tai termostaattia ei voi yhdistää kuten edellä on kuvattu, kokeile tätä AP-tilan yhdistämisprosessia.

Termostaatissa

- Paina pois päältä kytketyssä tilassa (OFF) nuolinuppia ▼ ja pitele sitä 8 sekuntia alhaalla, kunnes termostaatin näyttöön ilmestyy ikoni , joka vilkkuu 1 kerran sekunnissa.
- Paina uudelleen nuolinuppia ▼ ja pitele sitä alhaalla 8 sekuntia, ikoni  vilkkuu 1 kerran 3 sekunnin aikana (kuva 4.1).



osoittaa tavallisessa reititintilassa yhdistämistä.



osoittaa AP-tilassa yhdistämistä.

Älysovelluksessa

- Napsauta ”**Confirm indicator slowly blink**” (kuva 4.1), sitten valitse oma Wi-Fi -verkkosi ja palaa takaisin sovellukseen kirjoittaaksesi oman Wi-Fi -reitittimesi salasana (kuva 4.2) ja vahvista se painamalla ”**Confirm**”. Sovellus siirtyy edelleen yhdistämissivulle (kuva 4.3).
- Paina ”**Connect now**”, kun olet valinnut termostaatin Wi-Fi -signaalin nimeltä ”Smart life-XXXX” (kuva 4.3).
- Tämä AP-tilan yhdistämisprosessi voi tavallisesti kestää noin 5 ~ 90 sekuntia.
- Yhdistämisen jälkeen termostaatin nimen voi muuttaa itselle sopivaksi (kuva 4.4).

OPUS Smart Wi-Fi -valmiudella varustettu termostaatti

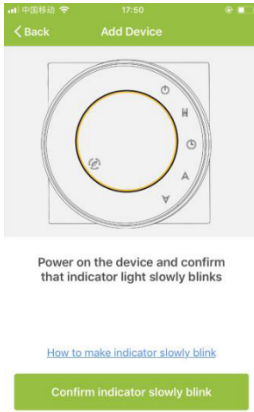

kuva 4.1

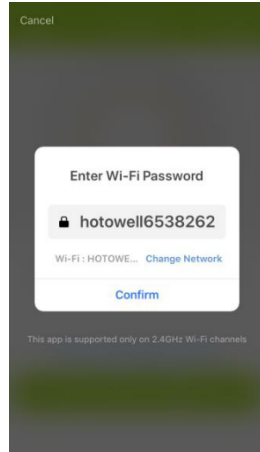

kuva 4.2

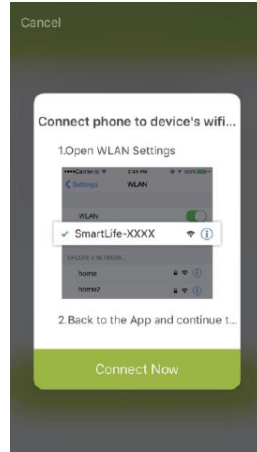

kuva 4.3

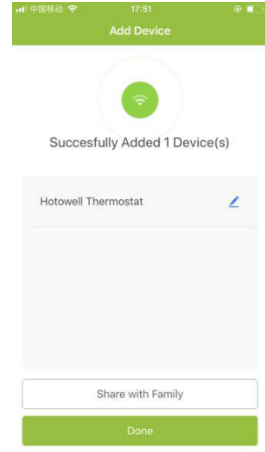

kuva 4.4

Sovelluksen ikonit

Ikoni	Toiminto
	Termostaatin virran päälle tai päältä kytkeminen
	Termostaatin lukitseminen / avaaminen. Lukittu = vihreä, lukitsematon = harmaa
	Säästötila. Termostaatti toimii asentajan säädöistä (PS) konfiguroidulla säätöpisteeseellä (osoittaja B). Oletusarvoisesti säädetty arvo = 20 °C.
	Termostaatti toimii käsikäyttötilassa.
	Termostaatti toimii ohjelmoitavassa tilassa.

Ohjelmoitavan aikataulun säätö

Kun termostaatti toimii ohjelmoitavassa tilassa, napsauta ”**schedule setting**” (kuva 5.1) siirtyäksesi aikataulusivulle (kuva 5.2), jolla voi helposti säätää jokaviikkoisen ohjelmoitavan 5 + 2 päivän aikataulun (enintään 6 kautta joka päivä). (Työpäivä = maanantai - perjantai, viikonloppu = lauantai ja sunnuntai). Säädön tallentamiseksi napsauta ”**Complete**” (kuva 5.3).



kuva 5.1

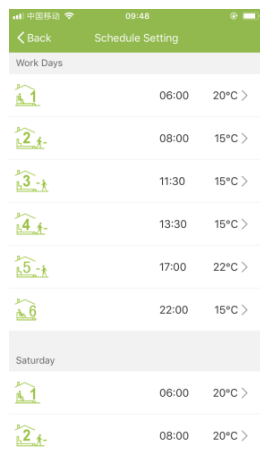

kuva 5.2

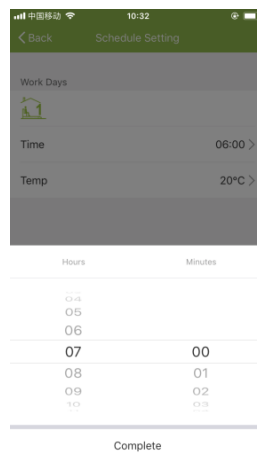

kuva 5.3

OPUS Smart Wi-Fi -valmiudella varustettu termostaatti

Ryhmän ohjaus ja tiedot. Muuttaminen

- Paina valikkonuppia (kuva 6.1), napsauta sitten **“Create Group”**. Valitse kaikki halutut tilat ja vahvista ne ryhmään (kuva 6.2 ja kuva 6.3), muokkaa ryhmän nimeä tai ryhmää (kuvat 6.3 ja 6.4).
- Ryhmän ohjaaminen mahdollistaa samanaikaisesti ryhmän kaikkien termostaattien säätöjen ohjaamisen.

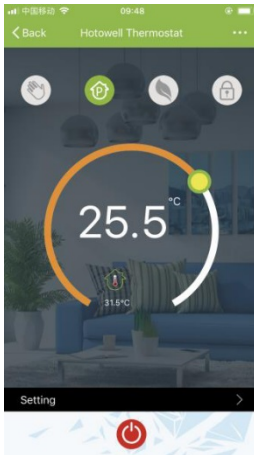

kuva 6.1

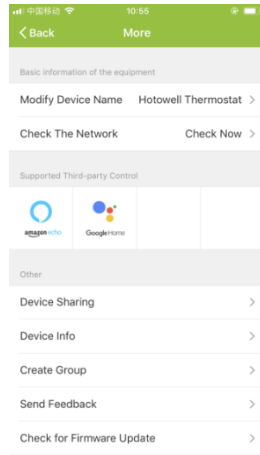

kuva 6.2

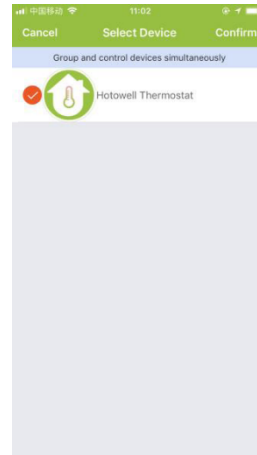

kuva 6.3

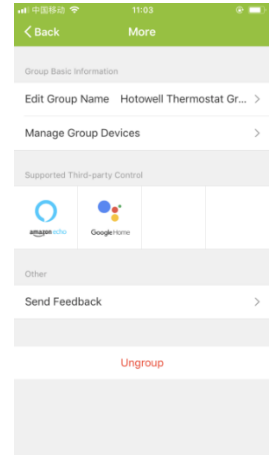

kuva 6.4

Termostaatin jakaminen muiden kanssa

- Menetelmä 1: Napsauta nuppia **“Share with Family”** (kuva 4.4).
- Menetelmä 2: Napsauta **“Profile”** > **“Sent”** > **“Add”** > **“Switch on the device”** > **“Share with New Member”** > Kirjoita sen henkilön puhelinnumero, jolle haluat termostaattia jakaa.
- Menetelmä 3: Siirry termostaatin kotisivulla > **Menu** (kuva 6.1) > **“Device Sharing”** > **“Add”** > Kirjoita sen henkilön puhelinnumero, jolle haluat termostaattia jakaa.

Yhdistettävyys kolmanteen osapuoleen - Echo Control

Napsauta **“Profile”** > **“Integration”** > valitse: amazon echo/Google Home/IFTTT > **“Use Now”**
Yksityiskohdat kuvissa 7.1 ja 7.2.

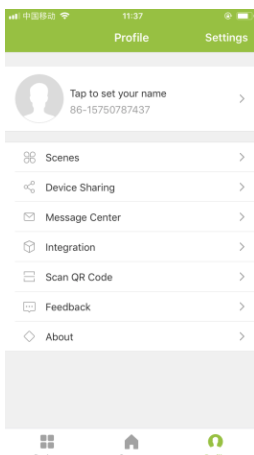

kuva 7.1

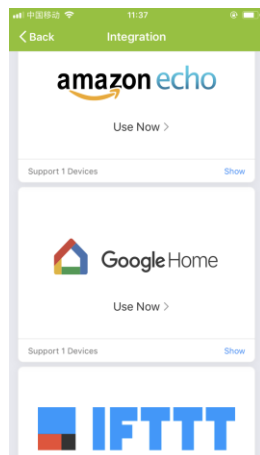

kuva 7.2

OPUS Smart Wi-Fi -valmiudella varustettu termostaatti

Sovelletut asetukset

- Tämän prosessin tarkoitus on soveltaa henkilökohtaisia asetuksia tarpeen mukaan, esimerkiksi säädä kotisi lämpötila automaattisesti kotiin saapumisen ajaksi.
- Oletusarvoisesti on säädettyinä 4 asetusta ja niitä voi haluttaessa lisätä / poistaa.
- Tässä on esimerkki yhdestä asetuksesta: ”poistu kodista lomalle” – kytke termostaatti päälle, kun lämpötila on alle 5 °C:
- Asetukset (kuva 8.1)> + > Kirjoita asetuksen nimi (kuva 8.2) > Lisää ehto (alle 5 °C kuten kuvassa 8.3)> Lisä tehtävä (kuva 8.4)> Tallenna

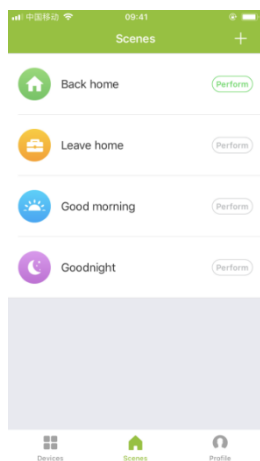

kuva 8.1

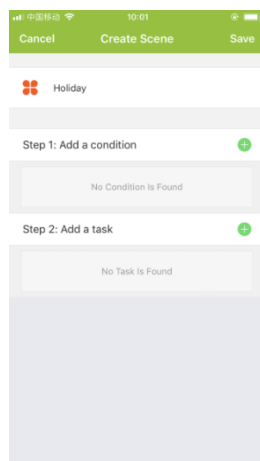

kuva 8.2

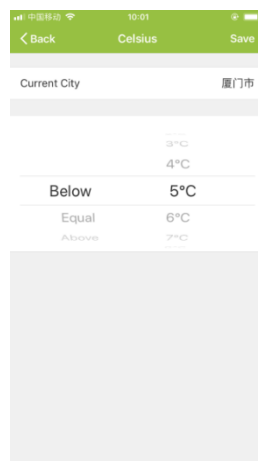

kuva 8.3

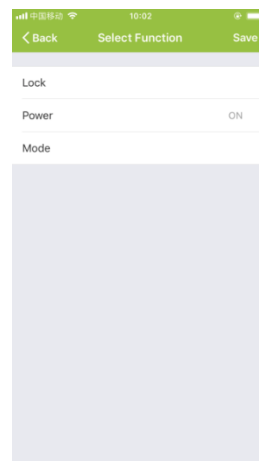

kuva 8.4

Vianetsintä

Nro	Kun ...	Niin ...
1	Virta on kytkettynä päälle, mutta näyttöä ei ole.	■ Tarkasta, ettei LCD-etupaneeli ja rele / virtamoduuli ole irti.
2	Näytössä esitetään, mutta kytkentä ei toimi.	■ Vaihda LCD-paneeli tai rele / virtamoduuli.
3	Tilan lämpötila näytössä ei ole oikein.	■ Kalibroi lämpöt. osoittaja asentajan säädöistä (PS).
4	Lämmitysjärjestelmä ei reagoi.	■ Kytke lämmitystilaan painamalla nuppia M. ■ Varmistu, että säädetty lämpötila on korkeampi kuin huoneenlämpötila. ■ Varmista, että näyttöön ilmestyy ”lämmitys päällä” ikoni. ■ Odota, että lämmitysjärjestelmä reagoi.
5	Nupit M tai Suurena/Pienennä eivät toimi.	■ Varmista, että näppäimistö on lukitsematon. ■ Tarkasta, onko termostaatti kytketty päälle.

OPUS Smart Wi-Fi -valmiudella varustettu termostaatti

Huomio: tätä ohjetta saatetaan muuttaa etukäteen ilmoittamatta.

Maahantuonti:

OneKey Partners S&R Oy
Vesijärvenkatu 11 C 217
15140 LAHTI
www.onekey.fi
info@onekey.fi

Jälleenmyyjät:

Aurelia Lattialämmitys
www.aurelialattialammitys.fi
asiakaspalvelu@aurelialattialammitys.fi
puh. 0400 821085

LVINETTI
www.lvinetti.fi
asiakaspalvelu@lvinetti.fi
puh 045 7875 4010