

JÄTEVESIJÄRJESTELMÄT

ALOITA TÄSTÄ

Valitse oikea
jätevesijärjestelmä

OMAKOTITALO

Ympäri vuotinen asuminen



Merkkien selitykset:



Vesijohto



Kantovesi

Jäteveden määrä:



Saunavesille



Tiskivesille
keittiö- ja talousvedet



WC-vesille



Maimeyttämö

perusratkaisu, imeytykseen soveltuvaan maaperään



Maasuodattamo

Esimerkiksi saviseen maahan



InDrän -imeytys
tai -suodatus
pieneen tilaan

KESÄMÖKKI



Kantovesi



Vesijohtovesi



Vain saunavedet



Saunan pesuvedet, keittiövedet



Sauna- ja keittiövedet samaan viemäriin



WC-vedet umpisäiliöön

Vesijohdollinen mökki tai sauna

Hyvä varustetaso: suihkut, pesukone, tiskikone



MX-Saunakaivo perusmalli (1)
s. 10



MX-Mökkipaketti -imeytyspaketti 2 palloinen
s. 10



MX-Mökki-paketti -imeytyspaketti 1 palloinen perusmalli (1)
s. 10



MX-Luja 5000 -lokasäiliö
s. 6



Carat S -umpisäiliö 2700 litraa
s. 6



MX-Mökkisako 2/500 -imeytyspaketti
s. 9



Mx-Mökkisako 2/500
s. 9



Mx-Mökkisako 2/1000 -imeytyspaketti
s. 8



MX-Saunakaivo Plus 300 matala malli (2)
s. 10



MX-Mökkipaketti 1/300 matala malli (2)
s. 9

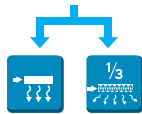

Herkules-umpisäiliö 1600 litraa
s. 7

Näin luet tuotenimiä:

"MX-Sako 2/1500 imeytyspaketti"

MX: Meltex-tunniste

2: säiliön sisäisten osastojen määrä

Imeytyspaketti: sisältää putket ja tarvikkeet maameyttämön rakentamiseen

1500: säiliön kokonaistilavuus

(1) **Perusmalli:** soveltuu tonteille, joissa säiliölle on helppo löytää asennuspaikka, eikä vastassa ole esimerkiksi kalliota tai pohjavettä.

(2) **Matala malli:** matalampi säiliömalli on helpompi asentaa esimerkiksi silloin, kun maa on kalliainen tai riittävien kaatojen saaminen on muuten vaikeaa.



MX-Sako 2/1500 imeytyspaketti

Omakotitalon harmaille jätevesille
LVI-numero 3622012

MX-Sako 2/1500 imeytyspaketti sopii esim. erillisviemäröidyn tai kuivakäymälällä varustetun, 1-5 hengen kotitalouden harmaiden jätevesien eli pesu-, pyykki- ja tiskivesien käsittelyyn.

Kaksiosastoinen saostussäiliö hidastaa jäteveden virtaamaa ja erottelee tiskivesien mukana tulevan rasvan. 1500 litran saostustilavuus tarjoaa riittävästi käsittelykapasiteettia tiski- ja pesukonein varustettuihin omakotitaloihin.

MX-Sako 2/1500 imeytyspaketti sisältää kaksiosastoinen 1500 litran saostussäiliön sekä putket ja tarvikkeet imeytyskentän rakentamiseen.

Maasuodattamon rakentamiseksi järjestelmään tulee liittää MX-Kokoomaputkistopaketti (tuotenro 3622065).

Kapasiteetti: 700-1000 l/vrk, maaperän imeytymiskyvystä riippuen.

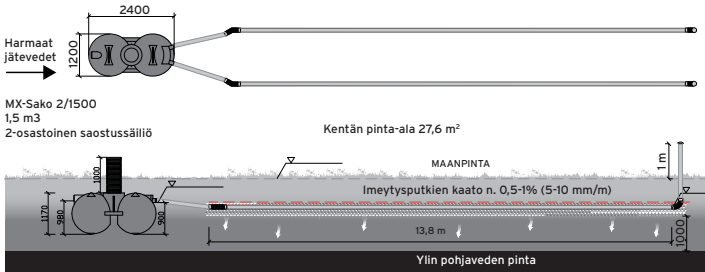

- Kaksi lähtöyhdyttää virtaussäätimin - ei tarvetta erilliselle jakokaivolle
- Reilusti mitoitettu - saostustilavuus 1500 ltr (750+750 ltr)
- Helppo ja vaivaton huoltaa - tyhjennys tarvittaessa n. kerran vuodessa
- Kotimainen takuutuote - 10 vuoden tiiviys- ja materiaalitakuu



Tuote

MX-Sako 2/1500 imeytyspaketti

MX-Sako 2/1500 imeytyspaketti + MX-Kokoomaputkistopaketti

MX-Sako 2/1500 IN-DRÄN -suodatuspaketti

LVI-numero

3622012

3622012 ja 3622065

3622168

MX-Saneerauspaketti maimeyttämön rakentamiseen

LVI-numero 3622184

Vanhoja mutta hyväkuntoisia, esimerkiksi betonirenkaista tehtyjä saostuskaivoja voi olla mahdollista hyödyntää jätevesijärjestelmän saneerauksessa. Liittämällä olemassa olevien sakokaivojen yhteyteen MX-Saneerauspaketin voidaan rakentaa maimeyttämö, joka voidaan tarvittaessa edelleen laajentaa maasuodattamoksi MX-Kokoomaputkistopakettilla.

MX-Saneerauspaketti sisältää jakokaivon sekä tarvittavat putket ja liitokset 27,6 m² imeytyskentän rakentamiseen.



Maasuodattamon rakentamiseksi järjestelmään tulee liittää MX-Kokoomaputkistopaketti (tuotenro 3622065).

MX-Kokoomaputkistopaketti maasuodattamon rakentamiseen

LVI-numero 3622065

Maimeyttämö voidaan täydentää maasuodattamoksi lisäämällä järjestelmään MX-Kokoomaputkistopaketti. Maasuodattamoa voidaan käyttää alueilla, joille ei ole mahdollista rakentaa perinteistä imeytysjärjestelmää esimerkiksi liian tiiviin savimaan tai pohjavesialueen takia. Kokoomaputkistolla kerätään hallitusti maakeroksen läpi suodattanut jätevesi kokoojakaivoon ja johdetaan se edelleen purkupaikkaan, esimerkiksi avo-ojaan.

MX-Kokoomaputkistopaketti sisältää tarvikkeet kokoomaputkiston rakentamiseen MX-Sako 3/2000- ja MX-Sako 2/1500 imeytyspaketeille sekä MX-saneerauspaketeille.

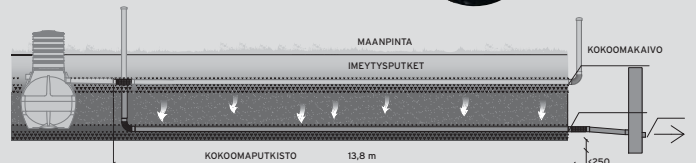



MX-Luja 5000 lokasäiliö

Matalampi parempi

MX-Luja 5000 litran lokasäiliön putkimainen muotoilu tekee säiliöstä erityisen lujan ja kestävä. Poikkeuksellisen matalalla sijaitseva tuloyhde – vain 1 m säiliön pohjasta – mahdollistaa asennuksen hankalaankin paikkaan, esim. kallioiselle tontille. Matala säiliön pohja jää myös lähemmäksi maanpintaa ja säiliö on siten vähemmän altis valumis- ja pohjavesien nosteelle.

Käytännöllisyyttä

Säiliössä on liitännäismahdollisuudet joka sivulla, joten säiliön sijoittaminen tuloviemäriin nähdessä sujuu helposti. Myös kahden säiliön kytkeminen ja säiliötilavuuden tuplaaminen onnistuu vaivatta. MX-Luja lokasäiliö on helppo ankkuroida ankkurointikankaalla, joka oikeanlaisen täyttömaan kanssa sitoo säiliön tasaisesti paikoilleen.



- Tuloyhde vain 1 m säiliön pohjasta – helpompi asentaa
- Erittäin matala rakenne – mahdollista asentaa esim. kallioiselle tontille
- Pohjan muotoilun ansiosta tyhjennys onnistuu viimeistä pisaraa myöten
- Kiinteät nostokorvakkeet helpottavat asennustyötä



Testattu tuotestandardin EN 12566-1 mukaisesti

Perusominaisuudet	Suoritustaso
Materiaalin kestävyys	Hyväksytty
Rakenteen lujuus	Hyväksytty
Vesitiiveys	Hyväksytty

Testauslaitos: VTT Expert Services Oy
Testi: VTT-S-02358-12, 23.3.2012

Tuote

MX-Luja 5000 litraa
MX-Luja 5000 litraa huoltoluukulla
MX-Luja 2 x 5000 l kytketty
MX-Luja 2 x 5000 l huoltoluukulla, kytketty

LVI-numero

3622180
3622181
3622186
3622187

Lisävarusteet

Ankkurointikangas
Langaton täyttymishälytin

3622210
3622188

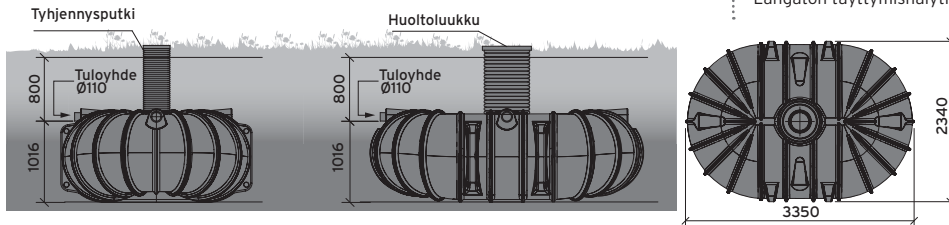

Carat S 2700 lokasäiliö

Vähäisellä käytöllä oleviin kohteisiin

Umpisäiliö vaikkapa kesämökille, jonka käyttö on vähäistä. Säiliöön voidaan tehdä tuloyhde sekä suoraan säiliöön että nousuputkeen. Teleskooppikansisto on säädettävissä maanpinnan tasaan. Vihreä, lukittava, lapsiturvallinen kansi.

Säiliön paino vain 120 kg – kulkee helposti vaikka peräkärryllä.



Testattu tuotestandardin EN 12566-3 mukaisesti

Perusominaisuudet	Suoritustaso
Rakenteellinen kestävyys	Hyväksytty
Vesitiiveys	Hyväksytty

Testauslaitos: PIA
Prüfinstitut für Abwassertechnik GmbH
Hergenrather Weg 30
D-52074 Aachen, Saksa
NB 1739

Tuote

Carat S 2700 Umpisäiliö

LVI-numero

3622270

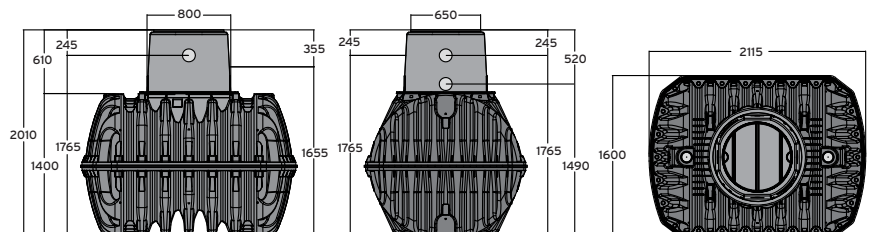



Umpisäiliöt vaativiinkin olosuhteisiin

Rantatonteilla ja pohjavesialueilla sijaitseviin kiinteistöihin saatetaan edellyttää erillisviemärintiä, jossa WC-vedet johdetaan umpisäiliöön ja harmaat vedet maapuhdistamoon.



Herkules 1600 lokasäiliö

Kompakti ratkaisu pieniin tarpeisiin

Herkules umpisäiliö toimitetaan kahtena kappaleena, joten se on vaivaton kuljuttaa ja helppo koota. Säiliö painaa vain n. 60 kg. Materiaali on UV-suojattua ja säiliö voidaan asentaa myös maan päälle.

Testattu tuotestandardin EN 12566-3 mukaisesti

Perusominaisuudet	Suoritustaso
Rakenteellinen kestävyys	Hyväksytty
Vesitiiveys	Hyväksytty

Testauslaitos: PIA
Prüfinstitut für
Abwassertechnik GmbH
Hergenrather Weg 30
D-52074 Aachen, Saksa
NB 1739

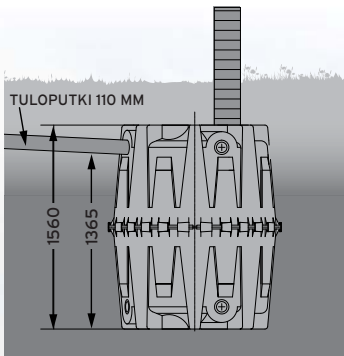

Tuote

Herkules 1600 umpisäiliö

LVI-numero

a810224



Lisävarusteilla turvallisuutta

Lokasäiliö on hyvä varustaa täyttymishälyttimellä, joka tuo käyttöturvallisuutta ja -mukavuutta: hälytin ilmoittaa, kun säiliö on aika tyhjentää. Langaton hälytin on kätevä asentaa. Säiliö ankkuroidaan helposti asennettavalla ankkurointikankaalla.



Tuote

Ankkurointikangas

LVI-numero

3622210

Langaton täyttymishälytin

3622188



Harmaiden vesien käsittelyjärjestelmä valitaan aina sen mukaan, paljonko talous- ja pesuvesiä mökillä syntyy; onko vesijohto, suihkut, pesukoneet vai pelkät kantovedet. Valikoimastamme löydät varmasti juuri sinun mökillesi soveltuvan tuotteen.

Jos mökillä on vesi-WC, useimmiten ratkaisu on kaksoisviemärointi, jossa WC-jätevedet johdetaan umpisäiliöön ja nk. harmaat vedet (talous- ja pesuvedet) imeytys- tai suodatusjärjestelmään.

Imeytyspaketit ovat täydellisiä toimituskokonaisuuksia. Saostussäiliöt ovat kaksiosastoisia ja niiden runkorakenne on erittäin matala. Suurimmissa säiliöissä on kaksi tuloviemäriiliittymää, joka antaa enemmän vapautta järjestelmien sijoitteluun. Matalan rakenteen ansiosta järjestelmät voidaan asentaa vaikeisiin olosuhteisiin.



MX-Mökkisako 2/1000 imeytyspaketti

Hyvin varusteltuun, vesijohdolliseen vapaa-ajan asuntoon

LVI-numero 3622015

MX-Mökkisako 2/1000 imeytyspaketti soveltuu painevesijohdollisen, hyvin varustellun vapaa-ajan asunnon pesu-, keittiö- ja saunavesien imeytykseen. Kaksiosastoinen 1000 litran saostussäiliö erottaa keittiövesien rasvan ennen imeytyskenttää.

Kapasiteetti: 400-600 l / vrk, maaperän imeytymiskyvystä riippuen.

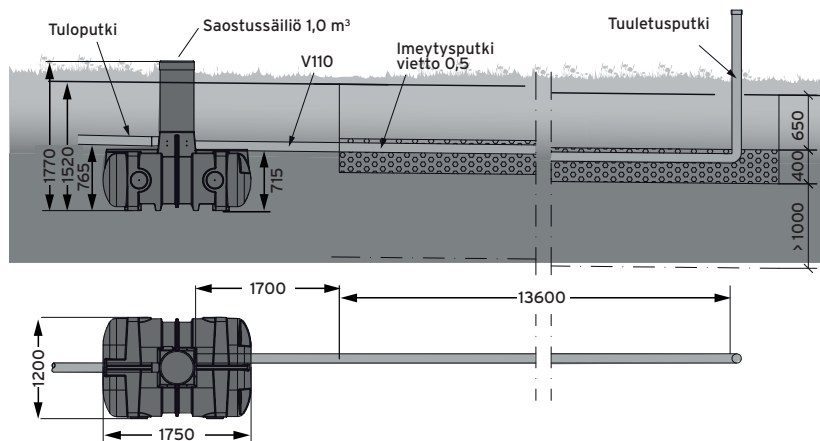

- Matala ja tukeva rakenne
- Tuloyhde kahdella sivulla - helppo sijoittaa tontille



Tuote

MX-Mökkisako 2/1000 imeytyspaketti

LVI-numero

3622015



MX-Sako 2/1000 IN-DRÄN -imeytyspaketti

3622169



MX-Mökkisako 2/500 imeytyspaketti

Kevyesti varusteltuun, vesijohdolliseen vapaa-ajan asuntoon

LVI-numero 3622016

MX-Mökkisako 2/500 imeytyspaketti soveltuu vesijohdollisen, kevyesti varustellun, mökin tai saunan pesuvesien käsittelyyn. Sopii myös kantovesillä varustetun mökin ja saunan pesuvesien käsittelyyn, kun ne tulevat samaan viemäriin. Kaksiosastoinen 500 litran saostussäiliö erottelee tiskivesien rasvan ennen imeytyskenttää.

Kapasiteetti: 300-400 l / vrk, maaperän imeytymiskyvystä riippuen.

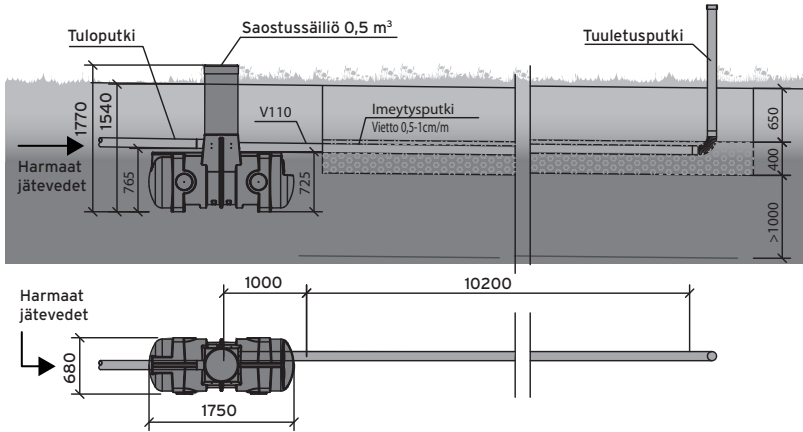

- Matala ja tukeva rakenne
- Tuloyhde kahdella sivulla - helppo sijoittaa tontille



Tuote

MX-Mökkisako 2/500 imeytyspaketti

MX-Sako 2/500 IN-DRÄN -imeytyspaketti

LVI-numero

3622016

3622170



Kantovesille



MX-Mökkipaketti 1/300 imeytyspaketti

LVI-numero 3622017

MX-Mökkipaketti 1/300 soveltuu kantovesillä varustetun mökin tai saunan pesuvesien käsittelyyn. Saostustilavuus 300 litraa.

Kapasiteetti: 150-300 l / vrk, maaperän imeytymiskyvystä riippuen.

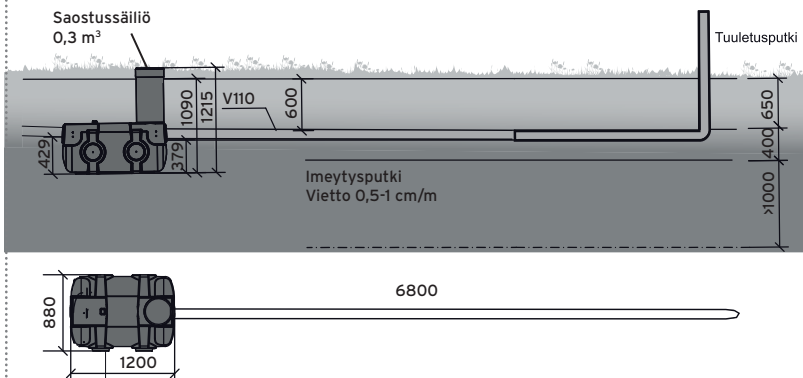

Erittäin matala malli

- Erittäin matala malli - tuloyhteen korkeus vain 43 cm säiliön pohjasta
- Sisältää rasvanerotuksen keittiövesiä varten



Tuote

MX-Mökkipaketti 1/300 imeytyspaketti

MX-Mökkipaketti 1/300 IN-DRÄN -imeytyspaketti

LVI-numero

3622017

3622171



Kantovesille



MX-Mökkipaketti 1 -imeytyspaketti

LVI-numero 3622172

MX-Mökkipaketti 1 -imeytyspaketti soveltuu kantovesillä varustetun mökin tai saunan pesuvesien käsittelyyn. Saostustilavuus 300 litraa.

Kapasiteetti: 150-300 l / vrk, maaperän imeytymiskyvystä riippuen.

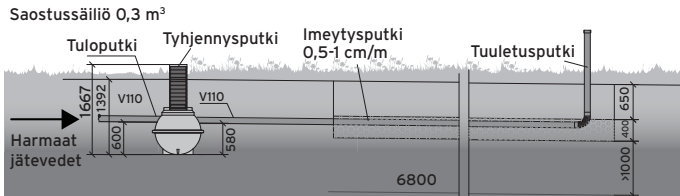

- Sisältää rasvanerotuksen keittiövesiä varten



Ahtaisiin kohteisiin



MX-Mökkipaketti 2 -imeytyspaketti

LVI-numero 3622173

Mikäli tontille ei ole mahdollista rakentaa täysimittaista imeytyskaivantoa, ratkaisu on MX-Mökkipaketti 2 -imeytyspaketti, jossa imeytys tapahtuu imeytyspallon avulla. Tilantarve on vain muutama neliometri. MX-Mökkipaketti 2 soveltuu kantovesillä varustetun mökin tai saunan pesuvesien käsittelyyn. Saostustilavuus 300 litraa.

Kapasiteetti: 150-300 l / vrk, maaperän imeytymiskyvystä riippuen.

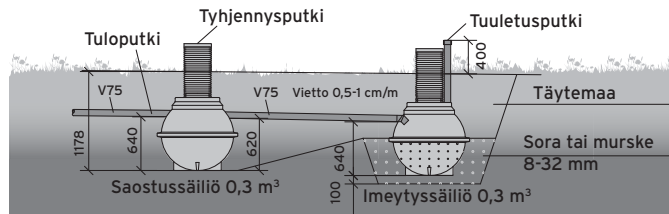

- Kompakti imeytysratkaisu - mahtuu ahtaaseenkin paikkaan
- Sisältää rasvanerotuksen keittiövesiä varten



Saunavesille



MX-Saunakaivo

Kätevä perusratkaisu saunan pesuvesien imeytykseen

LVI-numero 3622174

Kantovesillä varustetun saunan pesuvesien imeytykseen. Säiliön tilavuus on 300 litraa ja säiliön pohjassa on valmis rei'itys, jonka kautta vesi imeytetään säiliön ympärille asennettavaan sorapatjaan.



MX-Saunakaivo Plus

Matala malli on helppo asentaa

LVI-numero 3622018

MX-Saunakaivo Plus soveltuu kantovesillä varustetun saunan pesuvesien imeytykseen. Säiliön tilavuus on 300 litraa ja säiliön pohjassa on valmis rei'itys, jonka kautta vesi imeytetään säiliön ympärille asennettavaan sorapatjaan.

Kapasiteetti: 150-300 l/vrk, maaperän imeytymiskyvystä riippuen.



- Erittäin matala malli - tuloyhde vain 43 cm säiliön pohjasta
- Nousuputki säiliön puhdistusta ja huoltoa varten

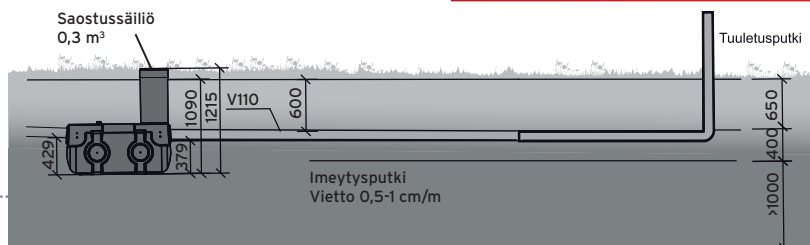



Jätevesijärjestelmät pieneen tilaan

Meltex-jätevesijärjestelmät ovat saatavilla myös In-Drän-moduulein varustettuna

Vaativiin kohteisiin

Kun tilaa on käytettävissä rajoitetusti, maasto on vaikea, pohjavesi on korkealla, kallio lähellä maanpintaa, purkuojat ovat matalia tai vanha järjestelmä on uusittava pihapiiriä vaalien, IN-DRÄN on oiva ratkaisu. **Moduulin ainutlaatuisen rakenteen ansiosta maapuhdistamon vaatima pinta-ala on ainoastaan kolmannes tavanomaiseen imeytys- tai maasuodatusjärjestelmään verrattuna.**

Luonnon oma puhdistusmenetelmä tieteellisellä sovelluksella

IN-DRÄN moduulien toiminta perustuu moduulin kennomaiseen suodatinkangas- ja muovitikilevy- rakenteeseen, joka muodostaa kymmenen kertaa suuremman pinta-alan sepeliin verrattuna luoden hyvät olosuhteet bakteeri- ja pieneliötoiminnalle. Sakosäiliövaatimus on sama kuin normaalilla maasuodatuksellakin tilavuuden ja osaston lukumäärän suhteen.

- Pituus n. 1,2 m
- Leveys n. 0,6 m
- Korkeus n. 0,2 m
- Paino n. 5,5 kg
- Kapasiteetti 125 l / moduuli / vrk
- Toimituspaketteihin sisältyy tarvittava määrä putkia, liitoksia sekä moduuleita imeytys- tai suodatuskentän rakentamiseen



Tehokkuutta ahtaisiin kohteisiin

Tuote

MX-Sako 3/2000 IN-DRÄN -suodatuspaketti
MX-Sako 2/1500 IN-DRÄN -suodatuspaketti
Saneerauspaketti IN-DRÄN suodatuksella
MX-Mökkisako 2/1000 IN-DRÄN -imeytyspaketti
MX-Mökkisako 2/500 IN-DRÄN -imeytyspaketti
MX-Mökkipaketti 1/300 IN-DRÄN -imeytyspaketti
MX-Mökkipaketti 1 IN-DRÄN -imeytyspaketti

LVI-numero

3622183
3622168
3622184
3622169
3622170
3622171
3622205

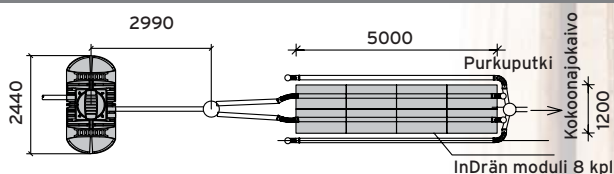
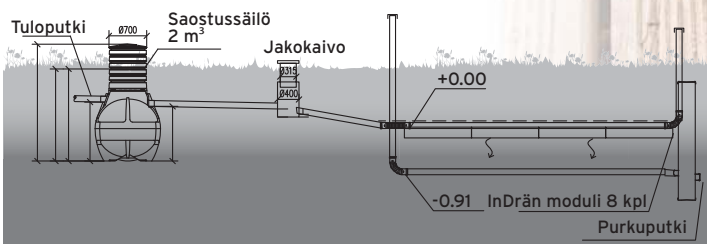

- Imeytys- tai suodatuskentän tilantarve vain kolmannes alkuperäisestä
- Vähemmän tarvetta maamassoille
- Vähemmän kaivutyötä



JÄTEVESIJÄRJESTELMÄT

Jälleenmyyjä:

Meltex Espoo
Metsälammentie 2
02810 ESPOO
P. 020 777 0060

Meltex Kaivoksela
Taivaltie 2
01610 VANTAA
P. 020 777 0111

Meltex Tuusula
Kelatie 24
01450 VANTAA
P. 020 777 0070

Meltex Sipoo
Svartbölentie 10
04130 SIPOO
P. 020 777 0260

**Valtakunnallinen
tukkumyynti**
P. 020 777 0010

Meltex Tampere
Patamäenkatu 8
33900 TAMPERE
P. 020 777 0090

Meltex Jyväskylä
Puuppolantie 111
40270 PALOKKA
P. 020 777 0050

Meltex Kuopio
Kellolahdentie 21
70460 KUOPIO
P. 020 777 0130

Meltex Kempele
Kuokkamaantie 146
90440 KEMPELE
P. 020 777 0080

www.meltex.fi